

Vol.2 2023-
Quality Series
CATALOG

水まわり製品

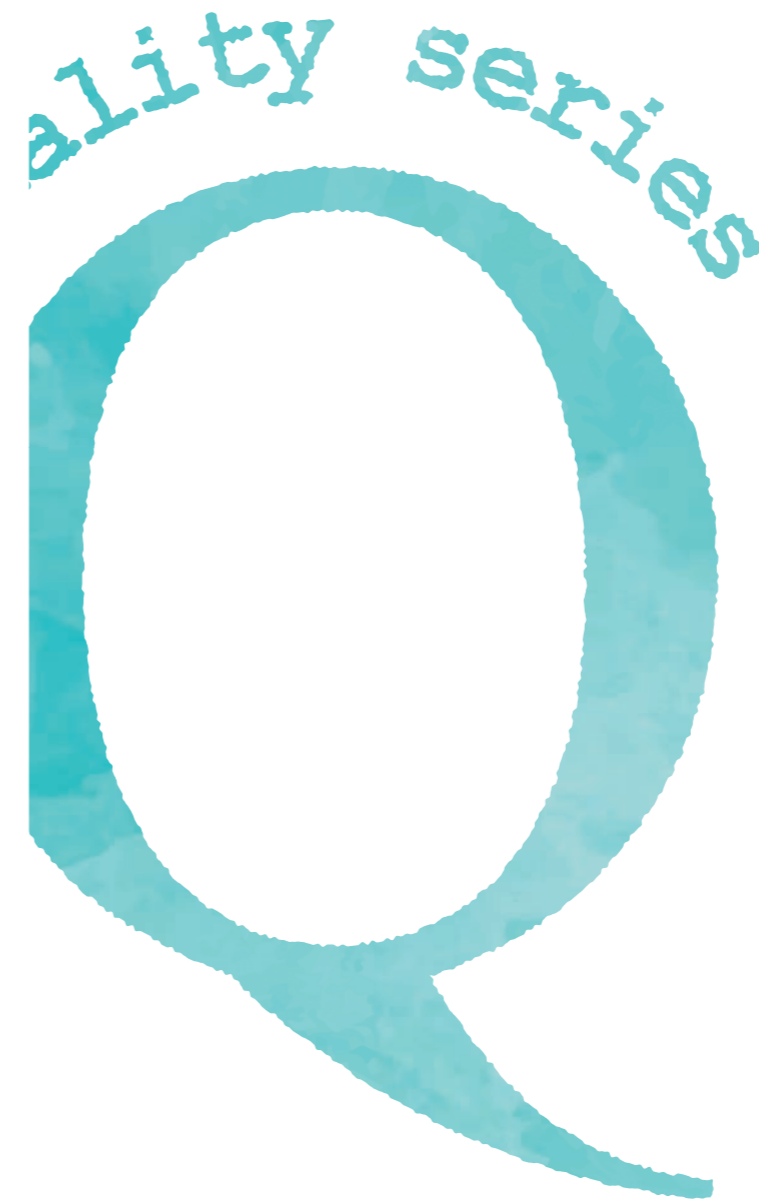

株式会社 EX.あおば
〒431-3108 静岡県浜松市東区恒武町467
TEL: 053-582-7947 FAX: 053-582-7948

2023.2



INDEX

Quality Series
Around the water



01

モザイクタイルシリーズ

伝統の技が息づく美濃焼タイルで暮らしを美しく彩る



02

木調水栓柱

ベーシックな水栓アイテムで、安定したコストパフォーマンス

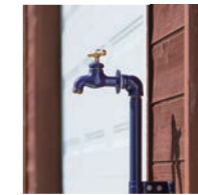

03

パイプロップ

無骨なデザインで、ビンテージ風の味わいに



04

カモプロップ

落ち着いた色味でなじみが良く、コーディネートしやすい水栓柱



05

プロッププロップ

エッジを効かせた美しいラインで、スタイリッシュなガーデン空間に



06

ガーデンフォーセット

機能性とデザイン性を兼ね備えたガーデンニング水栓シリーズ



07

信楽焼セレクション

長い歴史と伝統的な技術で、「わび・さび」の趣を今に伝える

01 モザイクタイルシリーズ

生産国 日本 送料 別途 L T 10日
※価格に消費税、施工費、運搬費などは含まれません

伝統の技が息づく
美濃焼タイルで
くらしを美しく彩る



シックなカラーとシンクの中を金魚が泳いでいるようなデザインが美しいモザイクタイルシリーズ。
防水加工、抗ウイルスコーティング剤「ナノダイヤモンド触媒」標準仕様。

ナノダイヤモンド触媒：加工（本商品に対しては塗布）することにより一定のウイルス・菌に対しての不活性、不活化効果が認められています。



※写真はイメージです。
デザイン貼りタイルが3段に変更しています。

ラウンドパン

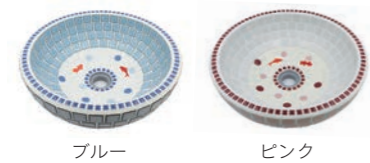

カラー	品番	定価
ブルー	AQSZ-RBL	68,000
ピンク	AQSZ-RPI	68,000

【サイズ】外直径：約 320 mm 内直径：約 285 mm
高さ：約 105 mm

【重量】約 4kg
【材質】磁器質タイル
芯材：FRP

【付属品】32 mm丸鉢金物

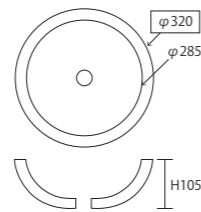

- 職人さんによる手仕事で一つ一つ制作している為ハンドメイド感ある仕上げになっております。
- 材料の性質上目地の部分に小さなクラックが入る場合がありますが水漏れは致しません。
- 天板の上に置く場合は、シンクが動かないように器固定金具を付けてください。(現場手配)
- 底面と立上がり数センチはタイルを貼っていません。
- 原型からすべて手作りの為記載数値はおおよその平均値です。(誤差 ± 約 10 mm)

ミニマルパン

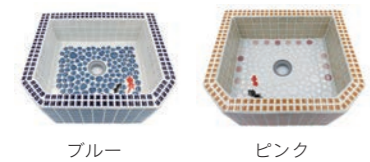
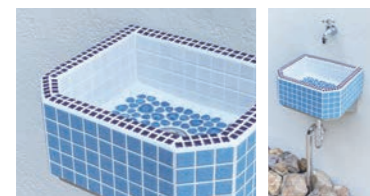

カラー	品番	定価
ブルー	AQSZ-MBL	58,000
ピンク	AQSZ-MPI	58,000

【サイズ】幅：約 340 mm 高さ：約 130 mm
奥行：約 285 mm

【排水芯】(背面より)125 mm
【重量】約 6kg
【材質】磁器質タイル
芯材：押出法ポリスチレンフォーム
セメント

【付属品】32 mm丸鉢金物

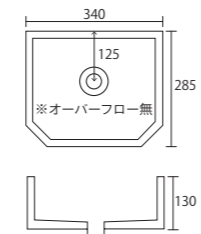

- 職人さんによる手仕事で一つ一つ制作している為ハンドメイド感ある仕上げになっております。
- 材料の性質上目地の部分に小さなクラックが入る場合がありますが水漏れは致しません。
- 天板の上に置く場合は、シンクが動かないように器固定金具を付けてください。(現場手配)
- 背面にはタイルを貼っていません。
- 原型からすべて手作りの為記載数値はおおよその平均値です。(誤差 ± 約 10 mm)

美濃焼タイルの歴史

美濃焼タイルの歴史は、大正3年に多治見市から始まります。昭和初期には全国に先駆けて磁器質施釉モザイクタイルが誕生。戦後の美濃焼のなかでもっとも発展した品種となります。焼き物ならではの耐久性、耐水性、釉薬の華やかで深みのある発色、小型であるための施工の自在性などの特徴があり、更に対米輸出も盛んに行われたため斬新なデザインや大胆な配色のタイルが数多く見られます。また、その根底には1300年を超える焼き物「美濃焼」の伝統と技もしっかりと息づいています。



オプション品

スクエアパン用スタンド

カラー	品番	定価
ホワイト	AQSZ-STWH	55,000

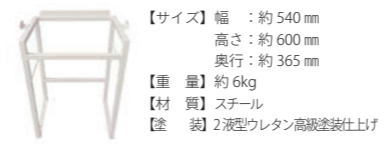

【サイズ】幅：約 540 mm
高さ：約 600 mm
奥行：約 365 mm
【重量】約 6kg
【材質】スチール
【塗装】2液型ウレタン高級塗装仕上げ

・シンクは置くだけです。強い力が加わったり、大地震など不測の事態がおきますと倒れる可能性があります。

ミニマルパン用ステンスラック

品番	定価
AQSZ-RSTN	52,000

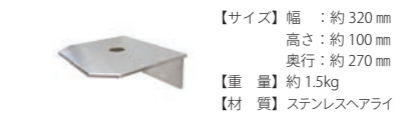

【サイズ】幅：約 320 mm
高さ：約 100 mm
奥行：約 270 mm
【重量】約 1.5kg
【材質】ステンレスヘアライン

・壁への取付け部は同梱されておりません。(φ8mmボルト推奨)
・ステンレス板の反りがあるので下地に取付ける際はしっかりと取付けてください。シンクが取付く部品には製造上のキズが付きますが性能には問題ありません。

立水栓ホルダー

品番	定価
AQSZ-RSTNH	11,000



【サイズ】幅：約 50 mm
高さ：約 110 mm
【材質】ステンレスヘアライン

・ミニマルパン用ステンスラック専用となります。

立水栓

カラー	品番	定価
メッキ	AQMB-13LP	8,030
ブロンズ	AQMB-13LPB	14,300



【サイズ】幅：約 240 mm
高さ：約 250 mm
(設置後の高さ)
【材質】青銅メッキ仕上げ

Sトラップ 32

カラー	品番	定価
メッキ	AQMB-S32T	9,300

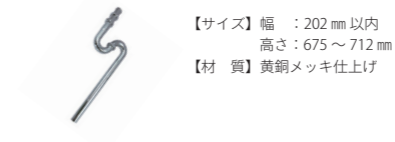

【サイズ】幅：202 mm 以内
高さ：675 ~ 712 mm
【材質】黄銅メッキ仕上げ

止水栓・フレキホース

カラー	品番	定価
メッキ	AQMB-SFS	10,200

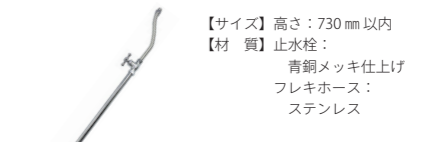

【サイズ】高さ：730 mm 以内
【材質】止水栓：青銅メッキ仕上げ
フレキホース：ステンレス

スクエアパン

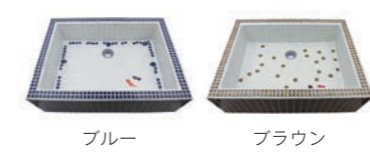

カラー	品番	定価
ブルー	AQSZ-SBL	64,000
ブラウン	AQSZ-SBR	64,000

【サイズ】幅：約 523 mm 高さ：約 157 mm
奥行：約 378 mm

【排水芯】(背面より)100 mm
【重量】約 9kg
【材質】磁器質タイル
芯材：押出法ポリスチレンフォーム
セメント

【付属品】32 mm丸鉢金物

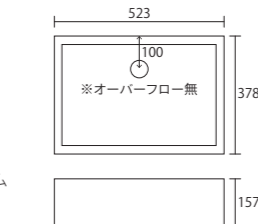

- 職人による手仕事で一つ一つ制作している為ハンドメイド感ある仕上げになっております。
- 材料の性質上目地の部分に小さなクラックが入る場合がありますが水漏れは致しません。
- 天板の上に置く場合は、シンクが動かないように器固定金具を付けてください。(現場手配)
- 背面にはタイルを貼っていません。
- 原型からすべて手作りの為記載数値はおおよその平均値です。(誤差 ± 約 10 mm)

水栓柱



ブルー ピンク ブラウン
銅肌シルバー 銅肌シルバー 銅肌ブロンズ

カラー(本体/水栓)	品番	定価
ブルー/銅肌シルバー	AQSZ-P-BL	47,500
ピンク/銅肌シルバー	AQSZ-P-PI	47,500
ブラウン/銅肌ブロンズ	AQSZ-P-BR	51,000

【サイズ】長さ：約 1200 mm (埋没 300 mm)
直径：約 68 mm 給水口径：呼び径 13 mm

【重量】約 3kg
【材質】磁器質タイル
給水管：硬質塩化ビニル管
(保温：ポリエチレンフォーム)

【付属品】泡沫金具

- 材料の性質上目地の部分に小さなクラックが入る場合があります。
- 凍結による破損防止の為、水抜きバルブを設置してください。
- 湯での使用は水道管が破損する可能性がある為ご遠慮ください。
- 原型からすべて手作りの為記載数値はおおよその平均値です。

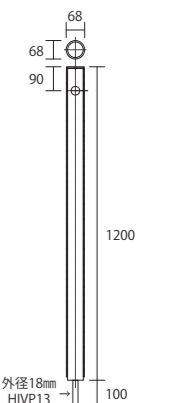

02 木調水栓柱

生産国 日本 送料 別途 LT 5日

※価格に消費税、施工費、運搬費などは含まれません
※寒冷地の場合、水栓柱または凍結防止ソケットを設置していただく必要があります

JIS 適合品

ベーシックな水栓アイテムで、
安定したコストパフォーマンス



□60のアルミ水栓柱。玄関ドアやフェンスなどと同
等の木目ラミネート仕上げで、キズにも強い。
ステンレスのキャップで、しっかりしたベーシッ
クな木目の水栓柱です。



木調水栓柱セット（水栓2口付）



ウォールナット
ライトウォールナット
ウォールナット
ライトウォールナット

铸肌メッキ 铸肌ブラック 铸肌メッキ 铸肌ブラック

本体
水栓

【サイズ】
本体：□60mm×H1100mm
【材質】
外筒：アルミ
(ダイノックシート貼)
配管：HI-VP
(内部ウレタンフォーム充填)
水栓：黄銅・青銅(メッキ)
【セット内容】
・木調水栓柱本体
・水栓2口(同色)
・ホースアダプター(水栓と同色)
・泡沫アダプター(水栓と同色)

本体カラー	水栓カラー	品番	定価
ウォールナット	铸肌メッキ	AQSC-60-WN2M	44,000
ウォールナット	铸肌ブラック	AQSC-60-WN2B	52,000
ライトウォールナット	铸肌メッキ	AQSC-60-LWN2M	44,000
ライトウォールナット	铸肌ブラック	AQSC-60-LWN2B	52,000

オプション品

SSパン

調和を大切に考えたシンプルなデザインパン

カラー	品番	定価
シルバー	MPP-HL	22,750



【サイズ】φ400mm×H80mm 【材質】ステンレス 【仕上げ】ヘアライン

散水ホース

スリムでスタイリッシュなガーデンホース

カラー	品番	定価
ブラウン	MP-SH-BR	15,750
ブラック	MP-SH-BL	15,750



【サイズ】長さ：10m 内径：15mm
【材質】ホース：PVCポリエステル系 ロケットノズル：黄銅 コネクタ：PP

凍結防止ソケット

品番	定価
SO-DAH	8,600

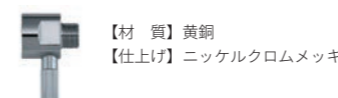

サーモエレメントが温度を感知して2.5度以下になると少量の水を排出して凍結を防ぎます。水が流動することで、本体温度が5度以上になると自動で弁が閉じます。この動作の繰り返しにより、排出する水量を抑え水抜き栓のない配管でも凍結防止が行えます。使用流体が5度以下、または使用環境が-15度以下になる地域では使用できません。

ウッドデッキ用金具

ウッドデッキスペースの快適な空間づくりに

品番	定価
MP-WD	15,750

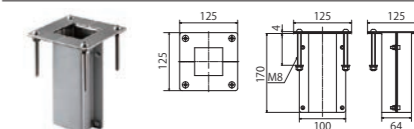

【サイズ】□60mm×H170mm 【材質】ステンレス

止水プラグ

品番	定価
MP-SP	1,300

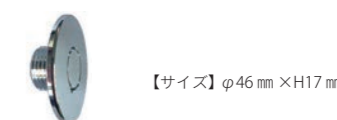

※蛇口を取付けない場合に別途お求めください。
※止水プラグを固定する場合は、シールテープをご使用ください。

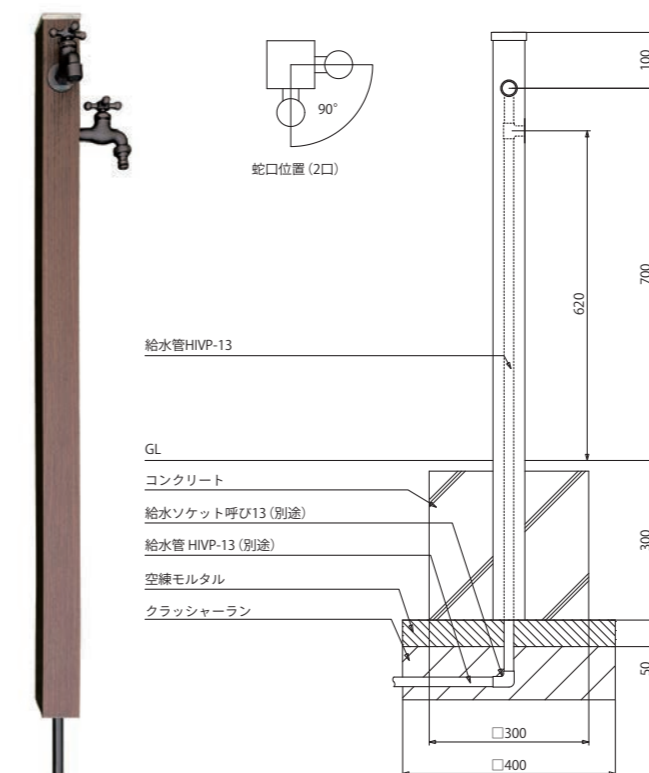

水栓

铸肌メッキ



铸肌ブラック



JIS 適合品 / 凍害地域使用可
※2口とも同色

03 パイプロップ Piprop

生産国 日本 送料 別途 LT 5日

※価格に消費税、施工費、運搬費などは含まれません
 ※寒冷地の場合、水抜栓または凍結防止ソケットを設置していただく必要があります
 ※真鍮の製品は月日が経つと青緑色のさび(緑青)が出たり、酸化現象で表面が黒っぽく変色します。これは素材の特徴としてご了承ください

無骨なデザインで
 ビンテージ風の味わいに

塩害地、硫黄温泉地帯の配管にも使用され、耐候性、耐衝撃性に優れたナイロン12樹脂コーティングを採用。耐紫外線にも優れ、照りつける強い日差しの下でもご使用いただけます。また、本体はステンレスのため赤サビ発生の心配がありません。



パイプロップ シングル (水栓 1口付)

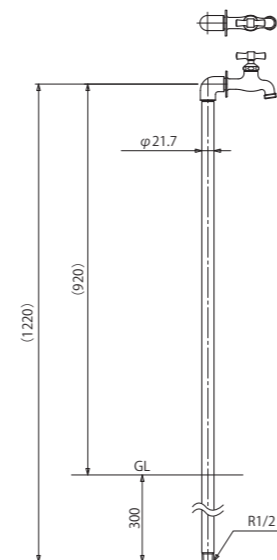

カラー	品番	定価
グレー	MP-1Pi-GR	30,300
ホワイト	MP-1Pi-WH	30,300
ネイビー	MP-1Pi-NV	30,300

【サイズ】 本体：φ21.7mm × H1220mm
 【材質】 本体：ステンレス(ナイロン12樹脂コーティング)
 水栓：黄銅・青銅(ナイロン12樹脂コーティング) ※ハンドル部黄銅
 ※部品はそれぞれ個別に同梱しておりますので、ご自身の組み立てをお願いします。
 ※泡沫金具は付属しておりません。必要な方は別途ご用意ください。

パイプロップ ダブル (水栓 2口付)

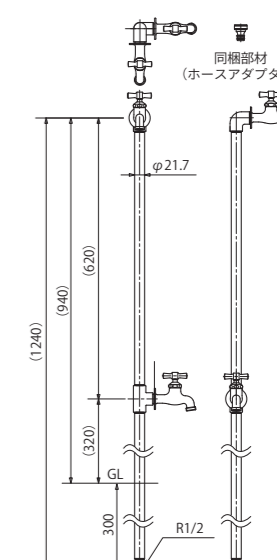
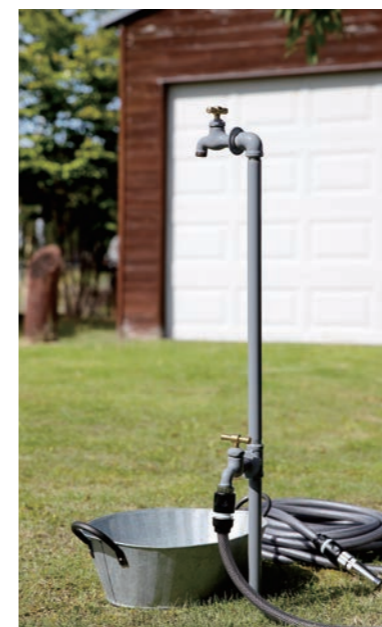

カラー	品番	定価
グレー	MP-2Pi-GR	44,300
ホワイト	MP-2Pi-WH	44,300
ネイビー	MP-2Pi-NV	44,300

【サイズ】 本体：φ21.7mm × H1240mm
 【材質】 本体：ステンレス(ナイロン12樹脂コーティング)
 水栓：黄銅・青銅(ナイロン12樹脂コーティング) ※ハンドル部黄銅
 【付属】 ホースアダプター ×1
 ※部品はそれぞれ個別に同梱しておりますので、ご自身の組み立てをお願いします。
 ※泡沫金具は付属しておりません。必要な方は別途ご用意ください。

オプション品

プラントパン - アンティーク感漂うデザインパン

カラー	品番	定価
シルバー	MPP-TS	16,450
ホワイト	MPP-TW	16,450

【サイズ】 φ300mm × H150mm
 【材質】 タタン

トタン：屋根材、バケツ、ジョウロなどによく使われているので屋外で使用しても錆びにくく、使い込む程独特の深みが出ます。

SSパン - 調和を大切に考えたシンプルなデザインパン

カラー	品番	定価
シルバー	MPP-HL	22,750
ホーロー	MPP-W	33,250

【サイズ】 φ400mm × H80mm
 【材質】 ステンレス
 【仕上げ】 シルバー：ヘアライン
 ホーロー：ホーロー加工

ホーロー(珪瑯)：ガラス質の釉薬を金属表面に被膜して焼き付けた物。金属の強度とガラスの光沢の美しさ、さらに耐食性を兼ね備えた複合素材です。

散水ホース - スリムでスタイリッシュなガーデンホース

カラー	品番	定価
ブラウン	MP-SH-BR	15,750
ブラック	MP-SH-BL	15,750

【サイズ】 長さ：10m 内径：15mm
 【材質】 ホース：PVC
 ポリエステル系
 ロケットノズル：黄銅
 コネクタ：PP

凍結防止ソケット

品番	定価
SO-DAH	8,600

【材質】 黄銅
 【仕上げ】 ニッケル
 クロムメッキ

サーモエレメントが温度を感知して2.5度以下になると少量の水を排出して凍結を防ぎます。水が流動することで、本体内部温度が5度以上になると自動で弁が閉じます。この動作の繰り返しにより、排出する水量を抑え水抜き栓のない配管でも凍結防止が行えます。使用流体が5度以下、または使用環境が-15度以下になる地域では使用できません。

支持金具

カラー	品番	定価
グレー	MP-PISK-GR	4,750
ホワイト	MP-PISK-WH	4,750
ネイビー	MP-PISK-NV	4,750

【サイズ】 T足 高さ：45mm 立バンド：φ22mm
 【材質】 ステンレス
 【仕上げ】 ナイロン12樹脂コーティング

ホースアダプター

カラー	品番	定価
メッキ	AD-HNM	2,000
真鍮	AD-HN	1,900
ブロンズ	AD-HNB	2,450

※蛇口先端にホースを接続される場合に別途お求めください。
 ※蛇口にホースアダプターを取り付ける際には、蛇口の先端の泡沫金具を専用工具で取り外してください。

泡沫金具

カラー	品番	定価
メッキ	AD-SOM	2,000
真鍮	AD-SO	1,900
ブロンズ	AD-SOB	2,450

04 カモプロップ CamoProp

生産国 日本 送料 別途 LT 5日

※価格に消費税、施工費、運搬費などは含まれません
 ※寒冷地の場合、水栓または凍結防止ソケットを設置していただく必要があります
 ※真鍮の製品は月日が経つと青緑色のさび(緑青)が出たり、酸化現象で表面が黒っぽく変色します。これは素材の特徴としてご了承ください

JIS 適合品

落ち着いた色味でなじみが良く、
 コーディネートしやすい水栓柱

□60のアルミ水栓柱。全長1100mmでスタイリッシュかつシンプルなデザイン。
 外壁塗装などで使用されるウレタン樹脂塗装。耐候性があり美観に優れています。



カモプロップセット (水栓2口付)



本体カラー	水栓カラー	品番	定価
オリーブグリーン	真鍮	MP-60-OL-NSET	43,000
オリーブグリーン	ブロンズ	MP-60-OL-BSET	48,500
ハニーマスタード	真鍮	MP-60-HM-NSET	43,000
ハニーマスタード	ブロンズ	MP-60-HM-BSET	48,500
ブラック	メッキ	MP-60-BL-MSET	43,000
ブラック	真鍮	MP-60-BL-NSET	43,000
ホワイト	メッキ	MP-60-WH-MSET	43,000
ホワイト	真鍮	MP-60-WH-NSET	43,000

【サイズ】
 本体：□60mm×H1100mm
 【材質】
 外筒：アルミ(焼付塗装)
 配管：HI-VP(内部ウレタンフォーム充填)
 【セット内容】
 ・カモプロップ本体
 ・水栓2口(同色)
 ※本体オリーブグリーン：真鍮 or ブロンズ
 ハニーマスタード：真鍮 or ブロンズ
 ホワイト：メッキ or 真鍮
 ブラック：メッキ or 真鍮
 ・ホースアダプター(水栓と同色)
 ・泡沫金具(水栓と同色)

- 特徴**
- 補助蛇口の位置が高めに設定されており、従来品に比べ腰をかがめなくても開閉操作がしやすいです。
 - 補助蛇口の位置が地面より離れているため、ホースの取り付け、取り外しがしやすいです。
 - 補助蛇口の接続位置はBODYの向きを変えて左右を選べるので、設置を希望する場所のスペースが足りなくて設置ができないという悩みを解決できます。

オプション品

SSパン - 調和を大切に考えたシンプルなデザインパン-

カラー	品番	定価
シルバー	MPP-HL	22,750
ホーロー	MPP-W	33,250



散水ホース - スリムでスタイリッシュなガーデンホース-

カラー	品番	定価
ブラウン	MP-SH-BR	15,750
ブラック	MP-SH-BL	15,750



ウッドデッキ用金具

品番	定価
MP-WD	15,750

ウッドデッキスペースの快適な空間づくりに



凍結防止ソケット

品番	定価
SO-DAH	8,600



サーモエレメントが温度を感じて2.5度以下になると少量の水を排出して凍結を防ぎます。水が流動することで、本体温度が5度以上になると自動で弁が開きます。この動作の繰り返しにより、排出する水量を抑え水抜き栓のない配管でも凍結防止が行えます。使用流体が5度以下、または使用環境が-15度以下になる地域では使用できません。

同梱部材 (ホースアダプター)

本体
 水栓

水栓

メッキ
 黄銅・青銅(ニッケルクロムメッキ)

真鍮
 黄銅・青銅(研磨)

ブロンズ
 黄銅・青銅(ブロンズメッキ)

※2口とも同色
 JIS 適合品
 凍害地域使用可

給水管HVP-13

05 プロッププロップ PropPlop

生産国 日本 送料 別途 LT 5日

※価格に消費税、施工費、運搬費などは含まれません
 ※寒冷地の場合、水栓または凍結防止ソケットを設置していただく必要があります
 ※真鍮の製品は月日が経つと青緑色のさび(緑青)が出たり、酸化現象で表面が黒っぽく変色します。これは素材の特徴としてご了承ください



エッジを効かせた美しいラインで、
 スタイリッシュなガーデン空間に。

JIS 適合品

オプション品

プロッププロップピラー

好きな柱のカラーと本数をカスタマイズして、お気に入りガーデン空間に



エッジカラー	仕様	品番	定価
ホワイト	レッド	MP-0-RE(W)	7,000
	アクア	MP-0-AQ(W)	7,000
	ホワイト	MP-0-WH(W)	7,000
オリーブグレー	ホワイト	MP-0-WH(OG)	7,000
	ブラウン	MP-0-BR(OG)	7,000
	ブラック	MP-0-BL(OG)	7,000

【サイズ】 本体：□60mm×H1100mm キャップ：□69mm
 【材質】 外筒：合成樹脂(耐候性) キャップ：合成樹脂(耐候性)
 内部ウレタンフォーム充填

陶器水栓用ホースアダプター

品番	定価
AD-41	2,630

【サイズ】φ28mm×H41mm
 ※蛇口先端にホースを接続される場合に別途お求めください。
 ※蛇口にホースアダプターを取り付ける際には、蛇口の先端の泡沫金具を専用工具にて取り外してください。

止水プラグ

品番	定価
MP-SP	1,300

【サイズ】φ46mm×H17mm
 ※蛇口を取付けない場合に別途お求めください。
 ※止水プラグを固定する場合は、シールテープをご使用ください。

ウッドデッキ用金具

品番	定価
MP-WD	15,750

【サイズ】□60mm×H170mm
 【材質】ステンレス

ウッドデッキスペースの快適な空間づくりに

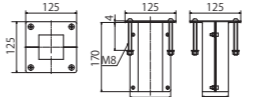

プラントパン - アンティーク感漂うデザインパン

カラー	品番	定価
シルバー	MPP-TS	16,450
ホワイト	MPP-TW	16,450



SSパン - 調和を大切に考えたシンプルなデザインパン

カラー	品番	定価
シルバー	MPP-HL	22,750
ホーロー	MPP-W	33,250

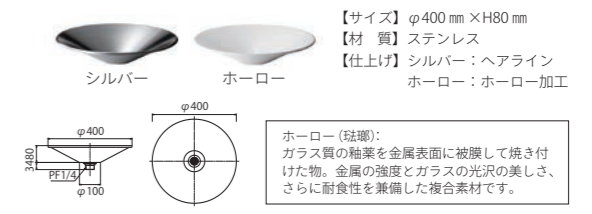

散水ホース - スリムでスタイリッシュなガーデンホース

カラー	品番	定価
ブラウン	MP-SH-BR	15,750
ブラック	MP-SH-BL	15,750

【サイズ】 長さ：10m 内径：15mm
 【材質】 ホース：PVC
 ポリエステル系
 ロケットノズル：黄銅
 コネクタ：PP

カラーバリエーションとスタイリッシュさが魅力のプロッププロップ。

特徴

1. 補助蛇口の位置が高めに設定されており、従来品に比べ、腰をかがめなくても開閉操作がしやすいです。
2. 補助蛇口の位置が地面より離れている為、ホースの取付、取り外しがしやすいです。
3. 補助蛇口接続位置はボディの向きを変えて左右を選べるので設置を希望する場所のスペースが足りなくて設置できないという悩みを解決できます。

プロッププロップ水栓柱



シングル

エッジカラー	仕様	品番	定価
ホワイト	レッド	MP-1-RE(W)	13,000
	アクア	MP-1-AQ(W)	13,000
オリーブグレー	ホワイト	MP-1-WH(W)	13,000
	ホワイト	MP-1-WH(OG)	13,000
	ブラウン	MP-1-BR(OG)	13,000
	ブラック	MP-1-BL(OG)	13,000

【サイズ】 ボディ部分本体：□60mm×H1100mm キャップ：□69mm
 【材質】 外筒：合成樹脂(耐候性) キャップ：合成樹脂(耐候性) 配管：HI-VP(内部ウレタンフォーム充填)

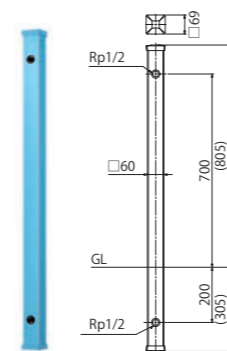

ダブル

エッジカラー	仕様	品番	定価
ホワイト	レッド	MP-2-RE(W)	16,200
	アクア	MP-2-AQ(W)	16,200
オリーブグレー	ホワイト	MP-2-WH(W)	16,200
	ホワイト	MP-2-WH(OG)	16,200
	ブラウン	MP-2-BR(OG)	16,200
	ブラック	MP-2-BL(OG)	16,200

【サイズ】 ボディ部分本体：□60mm×H1100mm キャップ：□69mm
 【材質】 外筒：合成樹脂(耐候性) キャップ：合成樹脂(耐候性) 配管：HI-VP(内部ウレタンフォーム充填)

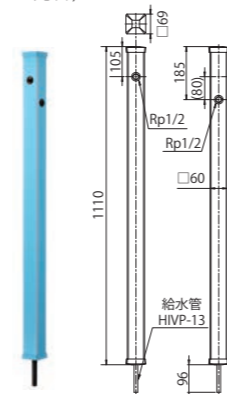

※本体に水栓は付属していません。別途ご用意ください。 ※凍結の恐れがある場合は必ず水栓を設置してください。

プロッププロップ水栓 - お庭を彩る、選べる蛇口

ボディカラー



エッジカラー ホワイト



エッジカラー オリーブグレー

陶器水栓

カラー	品番	定価
シトラスホワイト	K13-41SW	16,000
オリーブグレー	K13-41OG	16,000
ローズレッド	K13-41RR	16,000
ペロニカブルー	K13-41BB	16,000
ヴァーベナイエロー	K13-41VY	16,000
インディゴブルー	K13-41IB	16,000
チャコールブラック	K13-41CB	16,000



※JIS 適合品 / 凍害地域使用可
 ※ホースアダプターは付属していません。別売の陶器水栓用ホースアダプター(AD-41)をご確認ください。

エクステリア用水栓

カラー	品番	定価
真鍮(研磨)	K13-30APN	8,360
メッキ	K13-30AP	9,460

※JIS 適合品 / 凍害地域使用可
 ※泡沫金具・ホースアダプターが同梱しております。



06 ガーデンフォォーセット

生産国 日本 送料 送料込み LT 5日
※価格に消費税、施工費などは含まれません

JIS 適合品

機能性とデザイン性を兼ね備えた
ガーデニング水栓シリーズ



短い胴が特長のコンパクトな水栓です。水栓パンとの距離が離れず狭い場所でも使えます。鍍肌は年月が経つと表面の色合いが徐々に変化していくため経年変化を楽しむことができます。また、鍍肌メッキは耐候性に優れ、日光や雨風に強く年月が経っても変化しにくい特徴があります。固定こまを使用しており、外での使用に適しています。

スタンダード横水栓 泡沫アダプタータイプ



カラー	品番	定価
鍍肌	AQMV-JI01	8,500
鍍肌メッキ	AQMV-JIM01	9,800
鍍肌ブロンズ	AQMV-JBR01	12,000
鍍肌ブラック	AQMV-JBL01	12,800

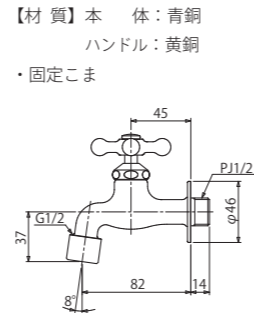

スタンダード横水栓 ホースアダプタータイプ



カラー	品番	定価
鍍肌	AQMV-JI02	8,500
鍍肌メッキ	AQMV-JIM02	9,800
鍍肌ブロンズ	AQMV-JBR02	12,000
鍍肌ブラック	AQMV-JBL02	12,800

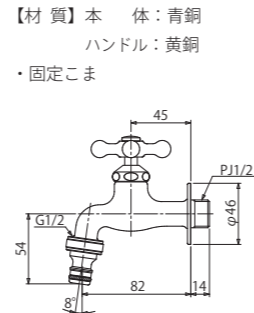

07 信楽焼セレクション

生産国 日本 送料 別途 LT 7日
※価格に消費税、施工費、運搬費などは含まれません

長い歴史と伝統的な技術で
「わび・さび」の趣を今に伝える



※鉢内の装飾品は付属していません。

手洗い鉢



品名	品番	定価
青ビードロ砂つき手洗い鉢	A040-02	29,000
ワンカット白砂流し(S)	W30-01	23,000
黒コゲワン型(S)	K30-01	20,000

青ビードロ砂つき手洗い鉢	ワンカット白砂流し(S)	黒コゲワン型(S)
【材質】陶器 【サイズ】φ380mm×H130mm 【重量】約3kg 【付属品】排水金具	【材質】陶器 【サイズ】W335mm×D275mm×H105mm 【重量】約2.3kg 【付属品】排水金具	【材質】陶器 【サイズ】φ290mm×H125mm 【重量】約2.6kg 【付属品】排水金具

金魚鉢 (ガラス付)

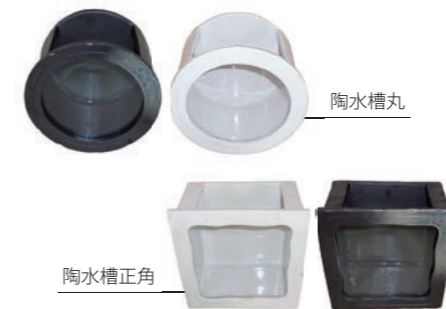

品名	カラー	品番	定価
陶水槽丸(大)	ブラック	2131-04BK	52,000
陶水槽丸(大)	ホワイト	2131-04WH	52,000
陶水槽丸(小)	ブラック	2131-02BK	28,000
陶水槽丸(小)	ホワイト	2131-03WH	28,000
陶水槽正角	ブラック	2131-04BK	28,000
陶水槽正角	ホワイト	2131-04WH	28,000

陶水槽丸(大)	陶水槽丸(小)	陶水槽正角
【材質】陶器 【サイズ】W310mm×D170mm×H330mm 【重量】約5kg	【材質】陶器 【サイズ】W225mm×D140mm×H230mm 【重量】約2.5kg	【材質】陶器 【サイズ】W210mm×D140mm×H220mm 【重量】約3kg

めだか鉢 (ラックタイプ)



品名	品番	定価
生子千段水鉢 13号	2232-14	12,500
窯肌ボール水鉢 10号	2229-06	5,400
ラック大(13号用)	RK01	9,600
ラック小(10号用)	RK03	6,800

生子千段水鉢 13号	窯肌ボール水鉢 10号	ラック大	ラック小
【材質】陶器 【サイズ】φ410mm×H250mm 【重量】約6kg	【材質】陶器 【サイズ】φ300mm×H160mm 【重量】約2.5kg	【材質】鉄 【サイズ】φ410mm×H450mm 【重量】約3kg	【材質】鉄 【サイズ】φ335mm×H450mm 【重量】約2.5kg

※めだか鉢：オーバーフロー対策穴有り

床砂

品名	品番	定価	品名	品番	定価	品名	品番	定価
ネオライト(天然の浄化石)	2129-12	1,000	赤玉土(中粒)	AC02	1,300	富士(火山)砂(中目)	FS02	1,700
【内容量】5L			【内容量】16L			【内容量】14L		※製造の工程上欠品する場合があります。